

Свързващи ДИМООТВОДНИ ТРЪБИ





ЕДНОФАМИЛНИ КЪЩИ ЕДНОСТЕННИ ЕЛЕМЕНТИ



СВЪРЗВАЩИ

ЧЕРНИ ДИМООТВОДНИ ТРЪБИ за печки на дърва

Повечето печки на дърва или горивни камери имат чугунена яка (втулка), която образува изхода на димния канал за горещи изходящи газове и дим. Обикновено комина, който излиза от печката е видим в помещението и температурата на изходящите газове от печката е висока.

Поради високата температура на изходящите газове трябва да се използват безопасни димоотводни елементи, който трябва да издържат на високата температура на изходящите газове, да бъдат дълготрайни, да бъдат естетически красиви, безопасни и лесно да се инсталират.

Комини Poujoulat предлагаме три различни типа „свързваща димоотводна тръба“, с които може да се изпълни естетично присъединяване на изхода на печката към основната система на комин в къщата за безопасно евакуиране на тези горещи отпадъчни газове и дим.

EMAIL Enamel Premium стъкловиден емайл - черна структура RAL9030

Разработен модерен дизайн на емайлирана свързваща димоотводна тръба от стъкловидна нетърждаема стомана L80, предлагаща "push-fit" сухи съединения с изравнено покритие на сглобката и непрекъснати заварени шевове на отделните секции.

Сертификат T600 N1 D V2 L80050 G ... NM



Стр. 6

Startinox 0.6mm неръждаема стомана AISI316L боядисана фабрично с матов черен цвят

Разработен модерен дизайн на свързваща димоотводна тръба от нетърждаема стомана AISI 316L, предлагаща "push-fit" сухи съединения с изравнено покритие на сглобката и непрекъснати заварени шевове на отделните секции. Сертификат T600 N1 D Vm L50060 G ... NM



Стр. 9

Черна стомана 2mm

Разработен модерен дизайн на свързваща димоотводна тръба от черна стомана с дебелина 2 мм, предлагаща "push-fit" сухи съединения с изравнено покритие на сглобката и непрекъснати заварени шевове на отделните секции. Сертификат T600 N1 D Vm L01200 G... NM



Стр. 14

Гориво КАМИНИ И ПЕЧКИ					
СИСТЕМИ Poujoulat СВЪРЗВАЩИ ЧЕРНИ ДИМООТВОДНИ ТРЪБИ за печки на дърва	дърва 				Пелети
	Вложка за въздушна камина	Вложка за камина с водна риза	Комин за печка	Комин за готварска печка на дърва	Камина и печка на пелети
STARTINOX					
EMAIL					
Черна Стомана 2mm					



ТERRATHERM ООД
Офис гр. София:
 1618 София,
 кв. Манастирски ливади-запад,
 Витоша
 Бул. „Тодор Каблешков“ № 61
 тел. / факс: **+359 2 85 69 174**
(Моб. тел.): +359 878 20 55 33

Магазин - гр. Плевен:
 Ж.к. "Мара Денчева", ул. "Сан Стефано" бл. 12, маг. №3
 тел. / факс: +359 064 83 82 90

Склад и магазин - гр. Плевен:
 5800 Плевен - България
 Западна индустриална зона
 Тел.: +359 064 90 12 52

Метални комини - Отопление - Газ - Солар

www.terratherm-bg.com

e-mail: terratherm@abv.bg

Система "EMAIL" - Enamel Premium стъкловиден емайл - черна структура RAL9030

ЦЕНОВА ЛИСТА 01-09-2022

Производител: **Poujoulat**

Вносител: Тератерм ООД



Доплащане +30% за фабрично боядисани детайл с избран цвят RAL

Елементи стартови за присъединяване на черни едностенни свързачи димоотводни тръби от серии "EMAIL, Startinox и Черна стомана 2mm " към система изолирани комини DUALINOX и аксесоари

Детайл	Размер Системи черни комини Poujoulat Ø	Продуктов №	Reference	Наименование	Цена с ДДС □	Цена без ДДС
					лв	лв

Стартов елемент EDP 550 ... DU ... EM ЦЕНАТА Е ЗА СТАНДАРТЕН ЦВЯТ INOX

	Ø 130	28130015	EDP 550 130 DU-130EM	28130015 Стартов елемент EDP 550MM 130DU/130EM	245,78	294,94
	Ø 150	28150015	EDP 550 150 DU-150EM	28150015 Стартов елемент EDP 550MM 150DU/150EM	273,22	327,87
	Ø 180	28180015	EDP 550 180 DU-180EM	28180015 Стартов елемент EDP 550MM 180DU/180EM	319,48	383,38
	Ø 200	28200015	EDP 550 200 DU-200EM	28200015 Стартов елемент EDP 550MM 200DU/200EM	349,86	419,83

Стартов елемент EDP 950 ... DU ... EM ЦЕНАТА Е ЗА СТАНДАРТЕН ЦВЯТ INOX

	Ø 130	28130016	EDP 950 130 DU-130EM	28130016 Стартов елемент EDP 950MM 130DU/130EM	373,38	448,06
	Ø 150	28150016	EDP 950 150 DU-150EM	28150016 Стартов елемент EDP 950MM 150DU/150EM	409,25	491,10
	Ø 180	28180016	EDP 950 180 DU-180EM	28180016 Стартов елемент EDP 950MM 180DU/180EM	474,32	569,18
	Ø 200	28200016	EDP 950 200 DU-200EM	28200016 Стартов елемент EDP 950MM 200DU/200EM	517,83	621,40

Адаптор P ... DU/ ... EM за серия EMAIL ЦЕНАТА Е ЗА СТАНДАРТЕН ЦВЯТ INOX

	Ø 130	28130124	P 130 DU/EM	8130124 Адаптор P130 DU-130 EM изолиран P 150 DU - 150 EM	71,54	85,85
	Ø 150	28150124	P 150 DU/EM	8150124 Адаптор P150 DU-150 EM изолиран P 150 DU - 150 EM	78,20	93,84
	Ø 180	28180124	P 180 DU/EM	8180124 Адаптор P180 DU-180 EM изолиран P 180 DU - 180 EM	88,40	106,08
	Ø 200	28200124	P 200 DU/EM	8200124 Адаптор P200 DU-200 EM изолиран P 200 DU - 200 EM	94,86	113,84

Адаптор P ... DU/ ... SI за серия STARTINOX ЦЕНАТА Е ЗА СТАНДАРТЕН ЦВЯТ INOX

	Ø 130	28130100	P 130 DU/...SI	8130100 Адаптор изолиран комин Dualinox към STARTINOX P130 DU-130 SI	101,33	121,60
	Ø 150	28150100	P 150 DU/...SI	8150100 Адаптор изолиран комин Dualinox към STARTINOX P150 DU-150 SI	109,96	131,95
	Ø 180	28180100	P 180 DU/...SI	8180100 Адаптор изолиран комин Dualinox към STARTINOX P180 DU-180 SI	121,91	146,29
	Ø 200	28200100	P 200 DU/...SI	8200100 Адаптор изолиран комин Dualinox към STARTINOX P200 DU-200 SI	129,95	155,94



ТERRATHERM ООД
Офис гр. София:
 1618 София,
 кв. Манастирски ливади-запад,
 Витоша
 Бул. „Тодор Каблешков“ № 61
 тел. / факс: **+359 2 85 69 174**
(Моб. тел.): +359 878 20 55 33

Магазин - гр. Плевен:
 Ж.к. "Мара Денчева", ул. "Сан Стефано" бл. 12, маг. №3
 тел. / факс: +359 064 83 82 90

Склад и магазин - гр. Плевен:
 5800 Плевен - България
 Западна индустриална зона
 Тел.: +359 064 90 12 52

Метални комини - Отопление - Газ - Солар

www.terratherm-bg.com

e-mail: terratherm@abv.bg

Детайл	Размер Система "EMAIL, Startinox и Черна стомана 2mm "	Продуктов №	Reference	Наименование	Цена с ДДС □	Цена без ДДС
	Ø				лв	лв

Невентилирана розетка с магнитно закопчаване INOX
ROS EDP ... DU
ЦЕНАТА Е ЗА СТАНДАРТЕН ЦВЯТ INOX



Доплащане +30% за фабрично боядисани детайл с избран цвят RAL

	Ø 130	28130110	ROS EDP 130 DU	28130110 ROS EDP 130DU Невентилирана розетка с магнитно закопчаване INOX	126,22	151,47
	Ø 150	28150110	ROS EDP 150 DU	28150110 ROS EDP 150DU Невентилирана розетка с магнитно закопчаване INOX	133,67	160,41
	Ø 180	28180110	ROS EDP 180 DU	28180110 ROS EDP 180DU Невентилирана розетка с магнитно закопчаване INOX	144,45	173,34
	Ø 200	28200110	ROS EDP 200 DU	28200110 ROS EDP 200DU Невентилирана розетка с магнитно закопчаване INOX	152,10	182,52

Вентилирана розетка с магнитно закопчаване
ROSV EDP ... DU
ЦЕНАТА Е ЗА СТАНДАРТЕН ЦВЯТ INOX

	Ø 130	28130111	ROSV EDP 130 DU	28130111 ROSV EDP 130 DU Вентилирана розетка с магнитно закопчаване	169,34	203,21
	Ø 150	28150111	ROSV EDP 150 DU	28150111 ROSV EDP 150 DU Вентилирана розетка с магнитно закопчаване	176,79	212,15
	Ø 180	28180111	ROSV EDP 180 DU	28180111 ROSV EDP 180 DU Вентилирана розетка с магнитно закопчаване	187,18	224,62
	Ø 200	28200111	ROSV EDP 200 DU	28200111 ROSV EDP 200 DU Вентилирана розетка с магнитно закопчаване	195,80	234,96

Детайл	Размер Система "EMAIL"	Продуктов №	Reference	Наименование	Цена с ДДС □	Цена без ДДС
	∅				ЛВ	ЛВ

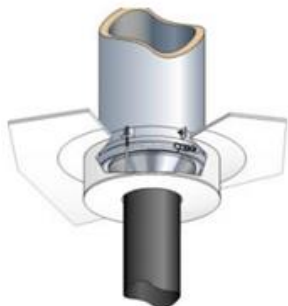

Доплащане +30% за фабрично боядисани детайл с избран цвят RAL

Декоративен елемент за таван

FP H120 ... DU

и

FP H220 ... DU

ЦЕНАТА Е ЗА СТАНДАРТЕН ЦВЯТ INOX

460 mm за ∅ 180:200
420 mm за ∅ 130:150

460 mm за ∅ 180:200
420 mm за ∅ 130:150

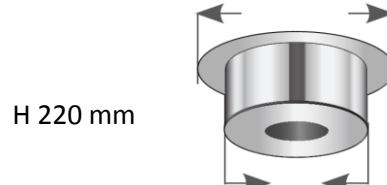
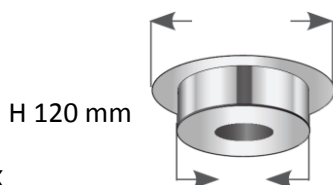

320 mm за ∅ 180:200
280 mm за ∅ 130:150

320 mm за ∅ 180:200
280 mm за ∅ 130:150

H 120 mm	∅ 130	28130066	FP H120 - 130 DU	28130066 FP H120 130DU Декоративен елемент за таван диаметър 130 DU	279,30	335,16
	∅ 150	28150066	FP H120 - 150 DU	28150066 FP H120 150DU Декоративен елемент за таван диаметър 150 DU	297,53	357,03
	∅ 180	28180066	FP H120 - 180 DU	28180066 FP H120 180DU Декоративен елемент за таван диаметър 180 DU	319,87	383,85
H 220 mm	∅ 130	28130067	FP H220 - 130 DU	28130067 FP H220 130DU Декоративен елемент за таван диаметър 130 DU	336,14	403,37
	∅ 150	28150067	FP H220 - 150 DU	28150067 FP H220 150DU Декоративен елемент за таван диаметър 150 DU	353,19	423,83
	∅ 180	28180067	FP H220 - 180 DU	28180067 FP H220 180DU Декоративен елемент за таван диаметър 180 DU	375,54	450,64





Декоративен елемент за таван FP към изолирана система DUALINOX се предлага основно в две цвятни версии: черен (RAL 9005) и бял (RAL 9016).

За да поръчате в други цветове, моля свържете се с отдел "Продажби"

Детайл	Размер Система "EMAIL"	Продуктов №	Reference	Наименование	Цена с ДДС □	Цена без ДДС
	∅				лв	лв

Система "EMAIL" - Enamel Premium стъкловиден емайл - черна структура RAL9030

Прави елементи и адаптори

	∅ 130	56130905	LG 1000 130 E NM	56130905 Прав елемент LG1000-130 E NM MAT BLK	114,27	137,12
	∅ 150	56150905	LG 1000 150 E NM	56150905 Прав елемент LG1000-150 E NM MAT BLK	142,69	171,23
	∅ 180	58180905	LG 1000 180 E NM	58180905 Прав елемент LG1000-180 E NM MAT BLK	253,43	304,11
	∅ 200	58200905	LG 1000 200 E NM	58200905 Прав елемент LG1000-200 E NM MAT BLK	282,04	338,45
	∅ 130	56130904	LG 500 130 E NM	56130904 Прав елемент LG 500-130 E NM MAT BLK	83,10	99,72
	∅ 150	56150904	LG 500 150 E NM	56150904 Прав елемент LG 500-150 E NM MAT BLK	102,51	123,01
	∅ 180	58180904	LG 500 180 E NM	58180904 Прав елемент LG 500-180 E NM MAT BLK	179,14	214,97
	∅ 200	58200904	LG 500 200 E NM	58200904 Прав елемент LG 500-200 E NM MAT BLK	198,94	238,73
	∅ 130	56130903	LG 250 130 E NM	56130903 Прав елемент LG 250-130 E NM MAT BLK	68,99	82,79
	∅ 150	56150903	LG 250 150 E NM	56150903 Прав елемент LG 250-150 E NM MAT BLK	83,10	99,72
	∅ 180	58180903	LG 250 180 E NM	58180903 Прав елемент LG 250-180 E NM MAT BLK	144,06	172,87
	∅ 200	58200903	LG 250 200 E NM	58200903 Прав елемент LG 250-200 E NM MAT BLK	161,31	193,57
	∅ 130	56130930	ZOOM 130 E NM	56130930 Телескопичен елемент 510-860 MM ZOOM 130 E NM MAT BLK	282,04	338,45
	∅ 150	56150930	ZOOM 150 E NM	56150930 Телескопичен елемент 510-860 MM ZOOM 150 E NM MAT BLK	328,10	393,72
	∅ 180	58180930	ZOOM 180 E NM	58180930 Телескопичен елемент 510-860 MM ZOOM 180 E NM MAT BLK	440,41	528,49
	∅ 200	58200930	ZOOM 200 E NM	58200930 Телескопичен елемент 510-860 MM ZOOM 200 E NM MAT BLK	446,68	536,02
	∅ 130	56130938	A130F-130F ENM	56130938 Адаптор А 130F-130F ENM MAT BLACK	88,98	106,78
	∅ 150	56150938	A150F-150F ENM	56150938 Адаптор А 150F-150F ENM MAT BLACK	104,08	124,89
	∅ 180	58180938	A180F-180F ENM	58180938 Адаптор А 180F-180F ENM MAT BLACK	122,50	147,00
	∅ 200	58200938	A200F-200F ENM	58200938 Адаптор А 200F-200F ENM MAT BLACK	140,14	168,17

Детайл	Размер Система "EMAIL"	Продуктов №	Reference	Наименование	Цена с ДДС □	Цена без ДДС
	∅				лв	лв

Система "EMAIL" - Enamel Premium стъкловиден емайл - черна структура RAL9030

Колена

	45°	∅ 130	56130922	CDS 45 130 E NM	56130922 Коляно CDS 45 130 E NM	125,05	150,06
		∅ 150	56150922	CDS 45 150 E NM	56150922 Коляно CDS 45 150 E NM	132,10	158,52
		∅ 180	58180922	CDS 45 180 E NM	58180922 Коляно CDS 45 180 E NM	215,21	258,25
		∅ 200	58200922	CDS 45 200 E NM	58200922 Коляно CDS 45 200 E NM	225,79	270,95
	90°	∅ 130	56130942	CDS 90 130 E NM	56130942 Коляно CDS 90 130 E NM	154,64	185,57
		∅ 150	56150942	CDS 90 150 E NM	56150942 Коляно CDS 90 150 E NM	165,62	198,74
		∅ 180	58180942	CDS 90 180 E NM	58180942 Коляно CDS 90 180 E NM	236,77	284,12
		∅ 200	58200942	CDS 90 200 E NM	58200942 Коляно CDS 90 200 E NM	243,63	292,35

Адаптор за присъединяване на EMAIL към система едностени комини EASINOX





		∅ 130	47130517	P 130 EAS/EM	47130517 Адаптор от EASINOX към EMAIL P 130 EAS-130 EM	21,56	25,87
		∅ 150	47150517	P 150 EAS/EM	47150517 Адаптор от EASINOX към EMAIL P 150 EAS-150 EM	23,72	28,46
		∅ 180	47180517	P 180 EAS/EM	47180517 Адаптор от EASINOX към EMAIL P 180 EAS-180 EM	31,75	38,10
		∅ 200	47200517	P 200 EAS/EM	47200517 Адаптор от EASINOX към EMAIL P 200 EAS-200 EM	35,08	42,10

Акcesoари

		∅ 130	56130955	TE TP 130 E NM	56130955 Тройник с дренаж TE TP 130 E NM	254,41	305,29
		∅ 150	56150955	TE TP 150 E NM	56150955 Тройник с дренаж TE TP 150 E NM	296,55	355,86
		∅ 180	58180955	TE TP 180 E NM	58180955 Тройник с дренаж TE TP 180 E NM	370,83	445,00
		∅ 200	58200955	TE TP 200 E NM	58200955 Тройник с дренаж TE TP 200 E NM	425,91	511,09
		∅ 150	56150953	REGUL 150 NM	56150953 REGUL 150 NM Регулатор на тяга	362,21	434,65
		∅ 180	58180953	REGUL 180 NM	58180953 REGUL 180 NM Регулатор на тяга	498,04	597,64
		∅ 150	56150954	REGUL TECH 150 N	56150954 REGUL TECH 150 N Регулатор на тяга	952,17	1 142,60
		∅ 180	58180954	REGUL TECH 180 N	58180954 REGUL TECH 180 N Регулатор на тяга	1 114,26	1 337,11
		∅ 130	56130970	ROS 130 E NM	56130970 ROS 130 E NM Розетка	83,10	99,72
		∅ 150	56150970	ROS 150 E NM	56150970 ROS 150 E NM Розетка	98,20	117,84
		∅ 180	56180970	ROS 180 E NM	56180970 ROS 180 E NM Розетка	110,54	132,65
		∅ 200	56200970	ROS 200 E NM	56200970 ROS 200 E NM Розетка	110,54	132,65

Детайл	Размер Система "EMAIL" Ø	Продуктов №	Reference	Наименование	Цена с ДДС □	Цена без ДДС
					лв	лв







Опори за стена за серии EMAIL, Startinox и Черна стомана 2mm

Регулируема опора 	Ø 130	52130372	CMTR 06-10 130 SI6	60-100 mm	87,42	104,90
	Ø 150	52150372	CMTR 06-10 150 SI6		88,59	106,31
	Ø 180	52180372	CMTR 06-10 180 SI6		91,14	109,37
	Ø 200	52200372	CMTR 06-10 200 SI6		92,51	111,01
Регулируема опора 	Ø 130	52130380	CMTR 10-18 130 SI6	100-180 mm	110,74	132,89
	Ø 150	52150380	CMTR 10-18 150 SI6		112,11	134,53
	Ø 180	52180380	CMTR 10-18 180 SI6		114,66	137,59
	Ø 200	52200380	CMTR 10-18 200 SI6		116,62	139,94
Регулируема опора 	Ø 130	52130381	CMTR 18-34 130 SI6	180-340 mm	112,11	134,53
	Ø 150	52150381	CMTR 18-34 150 SI6		113,68	136,42
	Ø 180	52180381	CMTR 18-34 180 SI6		116,62	139,94
	Ø 200	52200381	CMTR 18-34 200 SI6		118,19	141,83
Регулируема опора 	Ø 130	52130382	CMTR 34-65 130 SI6	340-650 mm	113,68	136,42
	Ø 150	52150382	CMTR 34-65 150 SI6		115,05	138,06
	Ø 180	52180382	CMTR 34-65 180 SI6		118,19	141,83
	Ø 200	52200382	CMTR 34-65 200 SI6		119,76	143,71

Система Startinox 0.6mm неръждаема стомана AISI316L боядисана фабрично с матов черен цвят

Детайл	Размер Система "Startinox"	Продуктов №	Reference	Наименование	Цена с ДДС □	Цена без ДДС
	∅				лв	лв





Прави елементи

	∅ 130	52130305	LG 1000-130 SI6	52130305 Прав елемент 1000MM STARTINOX 130 SI6	196,98	236,38
	∅ 150	52150305	LG 1000-150 SI6	52150305 Прав елемент 1000MM STARTINOX 150 SI6	225,79	270,95
	∅ 180	52180305	LG 1000-180 SI6	52180305 Прав елемент 1000MM STARTINOX 180 SI6	267,74	321,28
	∅ 200	52200305	LG 1000-200 SI6	52200305 Прав елемент 1000MM STARTINOX 200 SI6	296,55	355,86
	∅ 130	52130304	LG 500-130 SI6	52130304 Прав елемент 500MM STARTINOX 130 SI6	105,45	126,54
	∅ 150	52150304	LG 500-150 SI6	52150304 Прав елемент 500MM STARTINOX 150 SI6	119,36	143,24
	∅ 180	52180304	LG 500-180 SI6	52180304 Прав елемент 500MM STARTINOX 180 SI6	140,73	168,87
	∅ 200	52200304	LG 500-200 SI6	52200304 Прав елемент 500MM STARTINOX 200 SI6	154,84	185,81
	∅ 130	52130303	LG 250-130 SI6	52130303 Прав елемент 250MM STARTINOX 130 SI6	59,58	71,50
	∅ 150	52150303	LG 250-150 SI6	52150303 Прав елемент 250MM STARTINOX 150 SI6	66,64	79,97
	∅ 180	52180303	LG 250-180 SI6	52180303 Прав елемент 250MM STARTINOX 180 SI6	80,95	97,14
	∅ 200	52200303	LG 250-200 SI6	52200303 Прав елемент 250MM STARTINOX 200 SI6	90,55	108,66
	∅ 130	52130306	LGTV 1000-130 SI6	52130306 Прав елемент с ревизион отвор LGTV 1000MM STARTINOX 130 SI6	230,10	276,12
	∅ 150	52150306	LGTV 1000-150 SI6	52150306 Прав елемент с ревизион отвор LGTV 1000MM STARTINOX 150 SI6	258,33	309,99
	∅ 180	52180306	LGTV 1000-180 SI6	52180306 Прав елемент с ревизион отвор LGTV 1000MM STARTINOX 180 SI6	303,60	364,32
	∅ 200	52200306	LGTV 1000-200 SI6	52200306 Прав елемент с ревизион отвор LGTV 1000MM STARTINOX 200 SI6	336,14	403,37
	∅ 130	52130302	LGMT 250-130 SI6	52130303 Прав елемент с клапа LGMT 250MM STARTINOX 130 SI6	122,89	147,47
	∅ 150	52150302	LGMT 250-150 SI6	52150303 Прав елемент с клапа LGMT 250MM STARTINOX 150 SI6	140,14	168,17
	∅ 180	52180302	LGMT 250-180 SI6	52180303 Прав елемент с клапа LGMT 250MM STARTINOX 180 SI6	160,72	192,86
	∅ 200	52200302	LGMT 250-200 SI6	52200303 Прав елемент с клапа LGMT 250MM STARTINOX 200 SI6	173,66	208,39
	∅ 130	52130308	ER 33-50 130 SI6	52130308 Телескопичен елемент STARTINOX ER 33-50 130 SI6	135,44	162,52
	∅ 150	52150308	ER 33-50 150 SI6	52150308 Телескопичен елемент STARTINOX ER 33-50 150 SI6	150,92	181,10
	∅ 180	52180308	ER 33-50 180 SI6	52180308 Телескопичен елемент STARTINOX ER 33-50 180 SI6	168,17	201,80
	∅ 200	52200308	ER 33-50 200 SI6	52200308 Телескопичен елемент STARTINOX ER 33-50 200 SI6	190,90	229,08

Система Startinox 0.6mm неръждаема стомана AISI316L боядисана фабрично с матов черен цвят

Детайл	Размер Система "Startinox"	Продуктов №	Reference	Наименование	Цена с ДДС □	Цена без ДДС
	∅				лв	лв

Колена

	30°	∅ 130	52130311	CDS 30-130 SI6	52130311 Коляно CDS 30-130 SI6 STARTINOX	76,64	91,96
		∅ 150	52150311	CDS 30-150 SI6	52150311 Коляно CDS 30-150 SI6 STARTINOX	85,85	103,02
		∅ 180	52180311	CDS 30-180 SI6	52180311 Коляно CDS 30-180 SI6 STARTINOX	100,94	121,13
		∅ 200	52200311	CDS 30-200 SI6	52200311 Коляно CDS 30-200 SI6 STARTINOX	111,72	134,06
	45°	∅ 130	52130321	CDS 90-130 SI6	52130321 Коляно CDS 45-130 SI6 STARTINOX	63,90	76,68
		∅ 150	52150321	CDS 90-150 SI6	52150321 Коляно CDS 45-150 SI6 STARTINOX	71,34	85,61
		∅ 180	52180321	CDS 90-180 SI6	52180321 Коляно CDS 45-180 SI6 STARTINOX	83,50	100,20
		∅ 200	52200321	CDS 90-200 SI6	52200321 Коляно CDS 45-200 SI6 STARTINOX	92,12	110,54
	90°	∅ 130	52130341	CDS 90-130 SI6	52130341 Коляно CDS 90-130 SI6 STARTINOX	83,69	100,43
		∅ 150	52150341	CDS 90-150 SI6	52150341 Коляно CDS 90-150 SI6 STARTINOX	94,86	113,84
		∅ 180	52180341	CDS 90-180 SI6	52180341 Коляно CDS 90-180 SI6 STARTINOX	116,62	139,94
		∅ 200	52200341	CDS 90-200 SI6	52200341 Коляно CDS 90-200 SI6 STARTINOX	130,93	157,11
	45°с ревизионен отвор	∅ 130	52130322	CDSTV 45-130 SI6	52130322 Коляно с ревизия CDSTV 45-130 SI6 STARTINOX	125,24	150,29
		∅ 150	52150322	CDSTV 45-150 SI6	52150322 Коляно с ревизия CDSTV 45-150 SI6 STARTINOX	149,55	179,46
		∅ 180	52180322	CDSTV 45-180 SI6	52180322 Коляно с ревизия CDSTV 45-180 SI6 STARTINOX	180,12	216,15
		∅ 200	52200322	CDSTV 45-200 SI6	52200322 Коляно с ревизия CDSTV 45-200 SI6 STARTINOX	194,43	233,32
	90°с ревизионен отвор	∅ 130	52130342	CDSTV 90-130 SI6	52130342 Коляно с ревизия CDSTV 90-130 SI6 STARTINOX	99,57	119,48
		∅ 150	52150342	CDSTV 90-150 SI6	52150342 Коляно с ревизия CDSTV 90-150 SI6 STARTINOX	114,86	137,83
		∅ 180	52180342	CDSTV 90-180 SI6	52180342 Коляно с ревизия CDSTV 90-180 SI6 STARTINOX	144,65	173,58
		∅ 200	52200342	CDSTV 90-200 SI6	52200342 Коляно с ревизия CDSTV 90-200 SI6 STARTINOX	160,72	192,86

Тройник

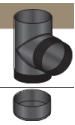
		∅ 130	52130350	TE TP 90-130 SI6	52130350 Тройник с дренаж TE TP 90-130 SI6	190,32	228,38
		∅ 150	52150350	TE TP 90-150 SI6	52150350 Тройник с дренаж TE TP 90-150 SI6	215,01	258,01
		∅ 180	52180350	TE TP 90-180 SI6	52180350 Тройник с дренаж TE TP 90-180 SI6	258,52	310,23
		∅ 200	52200350	TE TP 90-200 SI6	52200350 Тройник с дренаж TE TP 90-200 SI6	290,28	348,33



ТERRATHERM ООД
Офис гр. София:
 1618 София,
 кв. Манастирски ливади-запад,
 Витоша
 Бул. „Тодор Каблешков“ № 61
 тел. / факс: **+359 2 85 69 174**
(Моб. тел.): +359 878 20 55 33

Магазин - гр. Плевен:
 Ж.к. "Мара Денчева", ул. "Сан Стефано" бл. 12, маг. №3
 тел. / факс: +359 064 83 82 90

Склад и магазин - гр. Плевен:
 5800 Плевен - България
 Западна индустриална зона
 Тел.: +359 064 90 12 52

Метални комини - Отопление - Газ - Солар

www.terratherm-bg.com

e-mail: terratherm@abv.bg

Система Startinox 0.6mm неръждаема стомана AISI316L боядисана фабрично с матов черен цвят

Детайл	Размер Система "Startinox"	Продуктов №	Reference	Наименование	Цена с ДДС □	Цена без ДДС
	Ø				лв	лв

Адаптори и редуки

	Ø 130	52130338	A 130 - 130 SI6	52130338 Адаптор A 130 - 130 SI6 STARTINOX	65,07	78,09
	Ø 150	52150338	A 150 - 150 SI6	52150338 Адаптор A 150 - 150 SI6 STARTINOX	70,17	84,20
	Ø 180	52180338	A 180 - 180 SI6	52180338 Адаптор A 180 - 180 SI6 STARTINOX	80,95	97,14
	Ø 200	52200338	A 200 - 200 SI6	52200338 Адаптор A 200 - 200 SI6 STARTINOX	90,55	108,66
	Ø 130	52130373	SL 500 130 SI6	52130373 Универсален адаптор STARTINOX 500 MM 130 SI6	149,16	178,99
	Ø 150	52150373	SL 500 150 SI6	52150373 Универсален адаптор STARTINOX 500 MM 150 SI6	167,58	201,10
	Ø 180	52180373	SL 500 180 SI6	52180373 Универсален адаптор STARTINOX 500 MM 180 SI6	200,90	241,08
	Ø 200	52200373	SL 500 200 SI6	52200373 Универсален адаптор STARTINOX 500 MM 200 SI6	225,40	270,48
	Ø 130	52130328	SLTV 500 130 SI6	52130328 Универсален адаптор с ревизия STARTINOX 500 MM 130 SI6 SLTV 500	189,14	226,97
	Ø 150	52150328	SLTV 500 150 SI6	52150328 Универсален адаптор с ревизия STARTINOX 500 MM 150 SI6 SLTV 500	211,29	253,55
	Ø 180	52180328	SLTV 500 180 SI6	52180328 Универсален адаптор с ревизия STARTINOX 500 MM 180 SI6 SLTV 500	217,56	261,07
	Ø 200	52200328	SLTV 500 200 SI6	52200328 Универсален адаптор с ревизия STARTINOX 500 MM 200 SI6 SLTV 500	240,69	288,83
цената е спрямо диаметър на женската част 	Ø 130	52130312	RC 130 SI6	52130312 Редукция STARTINOX RC 130 SI6	80,36	96,43
	Ø 150	52150312	RC 150 SI6	52150312 Редукция STARTINOX RC 150 SI6	87,42	104,90
	Ø 180	52180312	RC 180 SI6	52180312 Редукция STARTINOX RC 180 SI6	98,59	118,31
	Ø 200	52200312	RC 200 SI6	52200312 Редукция STARTINOX RC 200 SI6	105,84	127,01

Система Startinox 0.6mm неръждаема стомана AISI316L боядисана фабрично с матов черен цвят





Детайл	Размер Система "Startinox"	Продуктов №	Reference	Наименование	Цена с ДДС □	Цена без ДДС
	Ø				лв	лв

Адаптори към керамични и тухлени комини

	Ø 130	52130344	A CER 180 130 SI6	52130344 Адаптор за керамичен комин присъединяване с ф180мм A CER 180 130 SI6	172,48	206,98
	Ø 150	52150344	A CER 180 150 SI6	52150344 Адаптор за керамичен комин присъединяване с ф180мм A CER 180 150 SI6	178,36	214,03
	Ø 180	52180344	A CER 180 180 SI6	52180344 Адаптор за керамичен комин присъединяване с ф180мм A CER 180 180 SI6	178,95	214,74
	Ø 200	52200344	A CER 180 200 SI6	52200344 Адаптор за керамичен комин присъединяване с ф180мм A CER 180 200 SI6	183,26	219,91
	Ø 130	52130345	A CER 200 130 SI6	52130345 Адаптор за керамичен комин присъединяване с ф200мм A CER 200 130 SI6	177,38	212,86
	Ø 150	52150345	A CER 200 150 SI6	52150345 Адаптор за керамичен комин присъединяване с ф200мм A CER 200 150 SI6	183,65	220,38
	Ø 180	52180345	A CER 200 180 SI6	52180345 Адаптор за керамичен комин присъединяване с ф200мм A CER 200 180 SI6	192,67	231,20
	Ø 200	52200345	A CER 200 200 SI6	52200345 Адаптор за керамичен комин присъединяване с ф200мм A CER 200 200 SI6	194,82	233,79
	Ø 130	52130346	A135 CER 180 130 SI6	52130346 Адаптор за керамичен комин ф180мм присъединяване под 135 градуса A135 CER 180 130 SI6	204,82	245,78
	Ø 150	52150346	A135 CER 180 150 SI6	52150346 Адаптор за керамичен комин ф180мм присъединяване под 135 градуса A135 CER 180 150 SI6	218,54	262,25
	Ø 130	52130347	A135 CER 200 130 SI6	52130347 Адаптор за керамичен комин ф200мм присъединяване под 135 градуса A135 CER 200 130 SI6	206,00	247,20
	Ø 150	52150347	A135 CER 200 150 SI6	52150347 Адаптор за керамичен комин ф200мм присъединяване под 135 градуса A135 CER 200 150 SI6	221,28	265,54
	Ø 130	52130343	A TRA 130 SI6	52130343 Адаптор за тухлен комин A TRA 130 SI6	108,98	130,77
	Ø 150	52150343	A TRA 150 SI6	52150343 Адаптор за тухлен комин A TRA 150 SI6	111,33	133,59
	Ø 180	52180343	A TRA 180 SI6	52180343 Адаптор за тухлен комин A TRA 180 SI6	112,70	135,24
	Ø 200	52200343	A TRA 200 SI6	52200343 Адаптор за тухлен комин A TRA 200 SI6	113,68	136,42

Детайл	Размер Система "Startinox"	Продуктов №	Reference	Наименование	Цена с ДДС □	Цена без ДДС
	∅				лв	лв





Адаптори за присъединяване на STARTINOX към система едностени комини EASINOX

Редуктивен тройник EASINOX 90° с изход към STARINOX 	∅ 130	47130462	T RED 90 130 EAS/... SI6	47130462 T RED 90 130 EAS 130 SI6 Тройник редукитивен от EASINOX с изход към STARINOX	114,66	137,59
	∅ 150	47150462	T RED 90 150 EAS/... SI6	47150462 T RED 90 150 EAS 150 SI6 Тройник редукитивен от EASINOX с изход към STARINOX	126,22	151,47
	∅ 180	47180462	T RED 90 180 EAS/... SI6	47180462 T RED 90 180 EAS 180 SI6 Тройник редукитивен от EASINOX с изход към STARINOX	181,10	217,32
	∅ 200	47200462	T RED 90 200 EAS/... SI6	47200462 T RED 90 200 EAS 200 SI6 Тройник редукитивен от EASINOX с изход към STARINOX	197,37	236,85
Редуктивен тройник EASINOX 135° с изход към STARINOX 	∅ 130	47130488	T RED 135 130 EAS/...SI	47130488 T RED 135 130 EAS 130 SI6 Тройник редукитивен от EASINOX с изход към STARINOX	153,66	184,40
	∅ 150	47150488	T RED 135 150 EAS/...SI	47150488 T RED 135 150 EAS 150 SI6 Тройник редукитивен от EASINOX с изход към STARINOX	173,07	207,68
	∅ 180	47180488	T RED 135 180 EAS/...SI	47180488 T RED 135 180 EAS 180 SI6 Тройник редукитивен от EASINOX с изход към STARINOX	215,21	258,25
	∅ 200	47200488	T RED 135 200 EAS/...SI	47200488 T RED 135 200 EAS 200 SI6 Тройник редукитивен от EASINOX с изход към STARINOX	245,78	294,94
	∅ 130	47130519	P 130 EAS/... SI6	47130519 Адаптр P 130 EAS-130 SI6 от EASINOX към STARINOX	41,55	49,86
	∅ 150	47150519	P 150 EAS/... SI6	47150519 Адаптр P 150 EAS-150 SI6 от EASINOX към STARINOX	45,67	54,80
	∅ 180	47180519	P 180 EAS/... SI6	47180519 Адаптр P 180 EAS-180 SI6 от EASINOX към STARINOX	51,35	61,62
	∅ 200	47200519	P 200 EAS/... SI6	47200519 Адаптр P 200 EAS-200 SI6 от EASINOX към STARINOX	55,47	66,56
Ремонтен комплект за керамичен комин ∅150 - ∅200 при поръчка се посочва диаметър на керамичен комин 	∅ 130	52130580	R KIT 130 SI / ... CER	52130580 Ремонтен комплект за керамичен комин TEE 90 130 SI6 R KIT 130 SI ... CER	116,23	139,47
	∅ 150	52150580	R KIT 150 SI / ... CER	52150580 Ремонтен комплект за керамичен комин TEE 90 150 SI6 R KIT 150 SI ... CER	125,05	150,06
	∅ 180	52180580	R KIT 180 SI / ... CER	52180580 Ремонтен комплект за керамичен комин TEE 90 180 SI6 R KIT 180 SI ... CER	139,75	167,70
	∅ 200	52200580	R KIT 200 SI / ... CER	52200580 Ремонтен комплект за керамичен комин TEE 90 200 SI6 R KIT 200 SI ... CER	173,66	208,39
	∅ 150	47150546	PLUG 150 EAS	47150546 Капак PLUG 150 EAS	60,96	73,15
	∅ 180	47180546	PLUG 180 EAS	47180546 Капак PLUG 180 EAS	70,17	84,20
	∅ 200	47200546	PLUG 200 EAS	47200546 Капак PLUG 200 EAS	75,85	91,02

Система Черна стомана 2mm

Детайл	Размер Система " Черна стомана 2mm"	Продуктов №	Reference	Наименование	Цена с ДДС □	Цена без ДДС
	Ø				лв	лв

Прави елементи и адаптори

	Ø 130	50130905	LG 1000 130 A NM	50130905 Прав елемент LG1000-130 A NM черна стомана 2mm	111,33	133,59
	Ø 150	50150905	LG 1000 150 A NM	50150905 Прав елемент LG1000-150 A NM черна стомана 2mm	112,70	135,24
	Ø 180	50180905	LG 1000 180 A NM	50180905 Прав елемент LG1000-180 A NM черна стомана 2mm	120,93	145,12
	Ø 200	50200905	LG 1000 200 A NM	50200905 Прав елемент LG1000-200 A NM черна стомана 2mm	126,42	151,70
	Ø 130	50130904	LG 500 130 A NM	50130904 Прав елемент LG 500-130 A NM черна стомана 2mm	75,07	90,08
	Ø 150	50150904	LG 500 150 A NM	50150904 Прав елемент LG 500-150 A NM черна стомана 2mm	75,85	91,02
	Ø 180	50180904	LG 500 180 A NM	50180904 Прав елемент LG 500-180 A NM черна стомана 2mm	80,36	96,43
	Ø 200	50200904	LG 500 200 A NM	50200904 Прав елемент LG 500-200 A NM черна стомана 2mm	87,81	105,37
	Ø 130	50130903	LG 250 130 A NM	50130903 Прав елемент LG 250-130 A NM черна стомана 2mm	56,84	68,21
	Ø 150	50150903	LG 250-130 A NM	50150903 Прав елемент LG 250-150 A NM черна стомана 2mm	57,82	69,38
	Ø 180	50180903	LG 250 180 A NM	50180903 Прав елемент LG 250-180 A NM черна стомана 2mm	59,78	71,74
	Ø 200	50200903	LG 250 200 A NM	50200903 Прав елемент LG 250-200 A NM черна стомана 2mm	63,11	75,73
Прав елемент 250 мм с демпфер (клапа) 	Ø 130	50130985	LG+CLE 130 A NM	50130903 Прав елемент с клапа LG CLE 250-130 A NM черна стомана 2mm	95,06	114,07
	Ø 150	50150985	LG+CLE 150 A NM	50150903 Прав елемент с клапа LG CLE 250-150 A NM черна стомана 2mm	96,04	115,25
	Ø 180	50180985	LG+CLE 180 A NM	50180903 Прав елемент с клапа LG CLE 250-180 A NM черна стомана 2mm	106,82	128,18
	Ø 200	50200985	LG+CLE 200 A NM	50200903 Прав елемент с клапа LG CLE 250-200 A NM черна стомана 2mm	114,27	137,12
	Ø 130	50130938	A 130 A NM	50130938 Адаптор A 130 A NM черна стомана 2mm 130мм с кондензен пръстен ф130	88,59	106,31
	Ø 150	50150938	A 150 A NM	50150938 Адаптор A 150 A NM черна стомана 2mm 130мм с кондензен пръстен ф150	88,59	106,31
	Ø 180	50180938	A 180 A NM	50180938 Адаптор A 180 A NM черна стомана 2mm 130мм с кондензен пръстен ф180	98,20	117,84
	Ø 200	50200938	A 200 A NM	50200938 Адаптор A 200 A NM черна стомана 2mm 130мм с кондензен пръстен ф200	100,55	120,66





Система Черна стомана 2mm

Детайл	Размер Система " Черна стомана 2mm"	Продуктов №	Reference	Наименование	Цена с ДДС □	Цена без ДДС
	Ø				лв	лв

Коляно гладко черна стомана 2мм





	Ø 130	50130941	CD 90-130 A NM	50130941 Коляно гладко CD 90-130 A NM черна стомана 2мм	326,93	392,31
	Ø 150	50150941	CD 90-150 A NM	50150941 Коляно гладко CD 90-150 A NM черна стомана 2мм	326,93	392,31
	Ø 130	50130923	CDTV 90-130 A NM	50130923 Коляно гладко с ревизия CDTV 90-130 A NM черна стомана 2мм	353,78	424,54
	Ø 150	50150923	CDTV 90-150 A NM	50150923 Коляно гладко с ревизия CDTV 90-150 A NM черна стомана 2мм	353,78	424,54

Колена

	Ø 130	50130922	CDS 45-130 A NM	50130922 Коляно CDS 45 130 A NM черна стомана 2мм	82,32	98,78
	Ø 150	50150922	CDS 45-150 A NM	50150922 Коляно CDS 45 150 A NM черна стомана 2мм	82,32	98,78
	Ø 180	50180922	CDS 45-180 A NM	50180922 Коляно CDS 45 180 A NM черна стомана 2мм	87,81	105,37
	Ø 200	50200922	CDS 45-200 A NM	50200922 Коляно CDS 45 200 A NM черна стомана 2мм	97,41	116,89
	Ø 130	50130942	CDS 90-130 A NM	50130942 Коляно CDS 90 130 A NM черна стомана 2мм	105,45	126,54
	Ø 150	50150942	CDS 90-150 A NM	50150942 Коляно CDS 90 150 A NM черна стомана 2мм	96,63	115,95
	Ø 180	50180942	CDS 90-180 A NM	50180942 Коляно CDS 90 180 A NM черна стомана 2мм	109,76	131,71
	Ø 200	50200942	CDS 90-200 A NM	50200942 Коляно CDS 90 200 A NM черна стомана 2мм	112,70	135,24
	Ø 130	50130943	CDTV 45-130 A NM	50130943 Коляно с ревизия CDTV 45 130 A NM черна стомана 2мм	103,88	124,66
	Ø 150	50150943	CDTV 45-150 A NM	50150943 Коляно с ревизия CDTV 45 150 A NM черна стомана 2мм	103,88	124,66
	Ø 180	50180943	CDTV 45-180 A NM	50180943 Коляно с ревизия CDTV 45 180 A NM черна стомана 2мм	94,67	113,60
	Ø 200	50200943	CDTV 45-200 A NM	50200943 Коляно с ревизия CDTV 45 200 A NM черна стомана 2мм	109,76	131,71
	Ø 130	50130945	CDSTV 90-130 A NM	50130945 Коляно с ревизия CDSTV 90 130 A NM черна стомана 2мм	139,16	166,99
	Ø 150	50150945	CDSTV 90-150 A NM	50150945 Коляно с ревизия CDSTV 90 150 A NM черна стомана 2мм	139,16	166,99
	Ø 180	50180945	CDSTV 90-180 A NM	50180945 Коляно с ревизия CDSTV 90 180 A NM черна стомана 2мм	124,07	148,88
	Ø 200	50200945	CDSTV 90-200 A NM	50200945 Коляно с ревизия CDSTV 90 A NM черна стомана 2мм	151,31	181,57

Система Черна стомана 2mm

Детайл	Размер Система " Черна стомана 2mm"	Продуктов №	Reference	Наименование	Цена с ДДС □	Цена без ДДС
	∅				лв	лв

Коляно 45° регулируемо 	∅ 130	50130940	CDSR 45-130 A NM	50130940 Коляно регулируемо CDSR 45 130 A NM черна стомана 2mm	120,93	145,12
	∅ 150	50150940	CDSR 45-150 A NM	50150940 Коляно регулируемо CDSR 45 150 A NM черна стомана 2mm	120,93	145,12
	∅ 180	50180940	CDSR 45-180 A NM	50180940 Коляно регулируемо CDSR 45 180 A NM черна стомана 2mm	91,14	109,37
	∅ 200	50200940	CDSR 45-200 A NM	50200940 Коляно регулируемо CDSR 45 200 A NM черна стомана 2mm	98,59	118,31
Коляно 90° регулируемо 4 сегмента с ревизия 	∅ 130	50130944	CDSRTV 90-130 A NM	50130944 Коляно CDSRTV 90 130 NM регулируемо 4 сегмента с ревизия черна стомана 2mm	162,88	195,45
	∅ 150	50150944	CDSRTV 90-150 A NM	50150944 Коляно CDSRTV 90 150 NM регулируемо 4 сегмента с ревизия черна стомана 2mm	162,88	195,45
	∅ 180	50180944	CDSRTV 90-180 A NM	50180944 Коляно CDSRTV 90 180 NM регулируемо 4 сегмента с ревизия черна стомана 2mm	176,79	212,15
	∅ 200	50200944	CDSRTV 90-200 A NM	50200944 Коляно CDSRTV 90 200 NM регулируемо 4 сегмента с ревизия черна стомана 2mm	187,18	224,62
90° регулируем коляно с ревизия 	∅ 130	50130947	CDRTV 90-130 A NM	50130947 Коляно CDRTV 90 130 NM регулируемо с ревизия черна стомана 2mm	139,16	166,99
	∅ 150	50150947	CDRTV 90-150 A NM	50150947 Коляно CDRTV 90 150 NM регулируемо с ревизия черна стомана 2mm	139,16	166,99
	∅ 180	50180947	CDRTV 90-180 A NM	50180947 Коляно CDRTV 90 180 NM регулируемо с ревизия черна стомана 2mm	152,10	182,52
	∅ 200	50200947	CDRTV 90-200 A NM	50200947 Коляно CDRTV 90 200 NM регулируемо с ревизия черна стомана 2mm	146,61	175,93
90° остро коляно с ревизия 	∅ 130	50130951	CDS ADTV 130 ANM	50130947 Коляно CDS ADTV 90 130 NM с ревизия черна стомана 2mm	192,08	230,50
	∅ 150	50150951	CDS ADTV 150 ANM	50150947 Коляно CDS ADTV 90 150 NM с ревизия черна стомана 2mm	194,43	233,32

Система Черна стомана 2mm

Детайл	Размер Система " Черна стомана 2mm"	Продуктов №	Reference	Наименование	Цена с ДДС □	Цена без ДДС
	∅				лв	лв

Адаптори и редукии

Редукция между дымоотвод от черна стомана 2мм и устройство при различни диаметри

Как да разчетем правилно кода спрямо диаметър на комина

диаметър на комина



RD ∅ A F ∅ B A NM



диаметър на щуцера в устройството

∅A



∅B

∅ черна стомана 2мм



∅ мм BU щуцер от печка

 <p>∅A ↓ ↑ ∅B</p>	∅ черна стомана 2мм	∅ 130	50130974	RD 130 F120BU A NM	50130974 Редукция увеличител комин ф130 мм черна стомана 2мм към 120BU INCREASER / REDUCER (120) - ID: ∅130 ANM	70,17	84,20
		∅ 150	50150974	RD 150 F120BU A NM	50150974 Редукция увеличител комин ф150 мм черна стомана 2мм към 120BU INCREASER / REDUCER (120) - ID: ∅150 ANM	70,17	84,20
		∅ 150	50150976	RD 150 F130BU A NM	50150976 Редукция увеличител комин ф150 мм черна стомана 2мм към 130BU INCREASER / REDUCER (130) - ID: ∅150 ANM	70,17	84,20
		∅ 180	50180976	RD 180 F150BU A NM	50180976 Редукция увеличител комин ф180 мм черна стомана 2мм към 150BU INCREASER / REDUCER (150) - ID: ∅180 ANM	70,17	84,20
	∅ мм BU щуцер от печка	∅ 180	50180977	RD 180 F160BU A NM	50180977 Редукция увеличител комин ф180 мм черна стомана 2мм към 160BU INCREASER / REDUCER (160) - ID: ∅180 ANM	70,17	84,20
		∅ 150	50150978	RD 150 F180BU A NM	50150978 Редукция комин ф150 мм черна стомана 2мм към 180BU INCREASER / REDUCER (180) - ID: ∅150 ANM	70,17	84,20



Система Черна стомана 2mm

Детайл	Размер Система " Черна стомана 2mm"	Продуктов №	Reference	Наименование	Цена с ДДС □	Цена без ДДС
	∅				лв	лв
	∅ 200	50200978	RD 200 F180BU A NM	50200978 Редукция увеличител комин ф20 мм черна стомана 2мм към 180BU INCREASER / REDUCER (180) - ID: Ø200 ANM	94,67	113,60
	∅ 150	50150979	RD 150 F200BU A NM	50150979 Редукция комин ф150 мм черна стомана 2мм към 200BU INCREASER / REDUCER (200) - ID: Ø150 ANM	94,67	113,60
	∅ 180	50180979	RD 180 F200BU A NM	50180979 Редукция комин ф180 мм черна стомана 2мм към 200BU INCREASER / REDUCER (200) - ID: Ø180 ANM	94,67	113,60
	∅ 200	50200980	RD 200 F250BU A NM	58200980 Редукция комин ф200 мм черна стомана 2мм към 250BU INCREASER / REDUCER (250) - ID: Ø200 ANM	94,67	113,60

**Адаптор - вложка за присъединяване на комин от черна стомана 2мм към керамичен комин
∅ 180 ACER ... 180 A NM и ∅200 ACER ... 200 A NM**

ACER ... 180 A NM - при керамичен комин ∅180 мм 	∅ 130	50130983	A CER 180-130 A NM	50130983 Адаптор A CER 180-130 A NM за присъединяване на комин ф130 от черна стомана 2мм към керамичен комин 180мм	122,11	146,53
	∅ 150	50150983	A CER 180-150 A NM	50150983 Адаптор A CER 180-150 A NM за присъединяване на комин ф150 от черна стомана 2мм към керамичен комин 180мм	122,11	146,53
	∅ 180	50180983	A CER 180-180 A NM	50180983 Адаптор A CER 180-180 A NM за присъединяване на комин ф180 от черна стомана 2мм към керамичен комин 180мм	122,11	146,53
	∅ 200	50200983	A CER 180-200 A NM	50200983 Адаптор A CER 180-200 A NM за присъединяване на комин ф200 от черна стомана 2мм към керамичен комин 180мм	122,11	146,53
ACER ... 200 A NM - при керамичен комин ∅200 мм 	∅ 130	50130984	A CER 200-130 A NM	50130984 Адаптор A CER 200-130 A NM за присъединяване на комин ф130 от черна стомана 2мм към керамичен комин 200мм	125,44	150,53
	∅ 150	50150984	A CER 200-150 A NM	50150984 Адаптор A CER 200-150 A NM за присъединяване на комин ф150 от черна стомана 2мм към керамичен комин 200мм	125,44	150,53
	∅ 180	50180984	A CER 200-180 A NM	50180984 Адаптор A CER 200-180 A NM за присъединяване на комин ф180 от черна стомана 2мм към керамичен комин 200мм	125,44	150,53
	∅ 200	50200984	A CER 200-200 A NM	50200985 Адаптор A CER 200-200 A NM за присъединяване на комин ф200 от черна стомана 2мм към керамичен комин 200мм	125,44	150,53

Система Черна стомана 2mm

Детайл	Размер Система " Черна стомана 2mm"	Продуктов №	Reference	Наименование	Цена с ДДС □	Цена без ДДС
	Ø 130	50130981	BRA 130	50130981 BRA 130 Адаптор Email или черна стомана 2мм Муфа-Нипел	41,16	49,39
	Ø 150	50150981	BRA 150	50150981 BRA 150 Адаптор Email или черна стомана 2мм Муфа-Нипел	45,08	54,10
	Ø 180	50180981	BRA 180	50180981 BRA 180 Адаптор Email или черна стомана 2мм Муфа-Нипел	51,94	62,33
	Ø 200	50200981	BRA 200	50200981 BRA 200 Адаптор Email или черна стомана 2мм Муфа-Нипел	55,47	66,56
	Ø 130	50130970	ROS-130 A NM	50130970 Розетка ROS 130 A NM черна стомана 2мм	24,50	29,40
	Ø 150	50150970	ROS-150 A NM	50150970 Розетка ROS 150 A NM черна стомана 2мм	25,48	30,58
	Ø 180	50180970	ROS-180 A NM	50180970 Розетка ROS 180 A NM черна стомана 2мм	31,36	37,63
	Ø 200	50200970	ROS-200 A NM	50200970 Розетка ROS 200 A NM черна стомана 2мм	32,34	38,81

ТИПИЧНИ ИНСТАЛАЦИИ

**Присъединяване към DUALINOX
Изоліран комин от неръждаема
стомана**

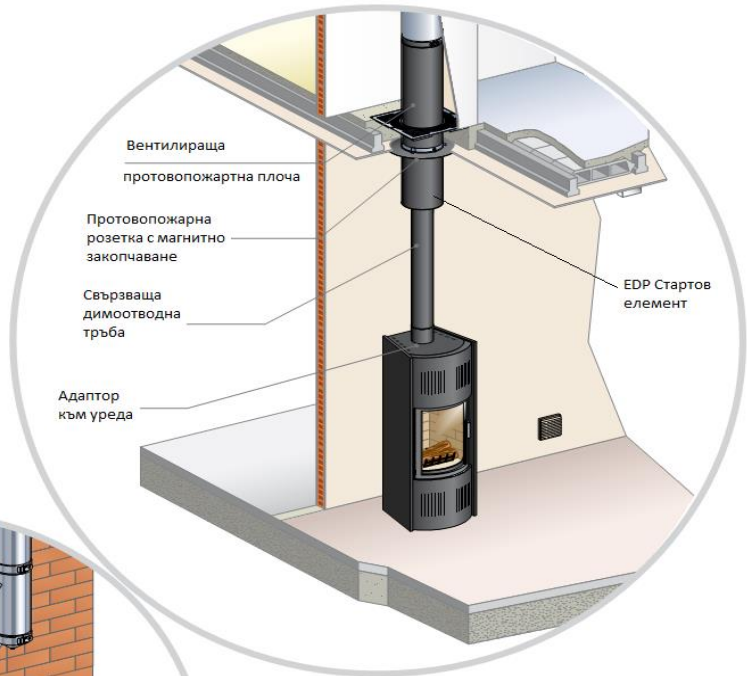
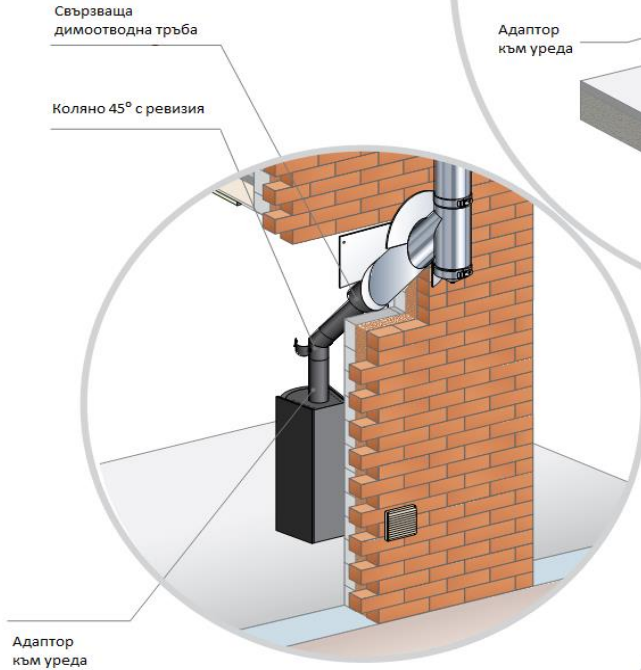

**Присъединяване към
гъвкав двуслоен комин**

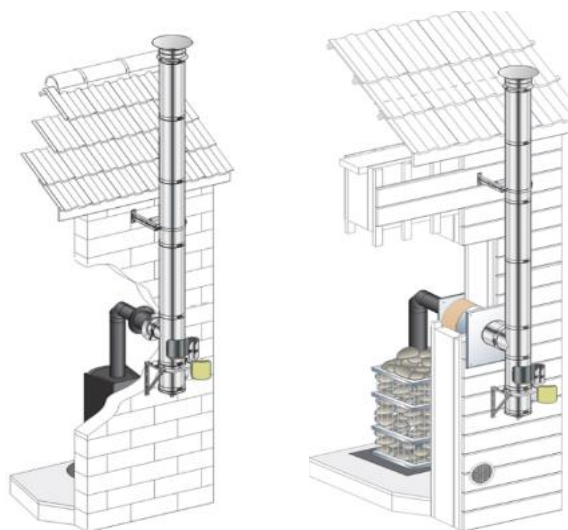
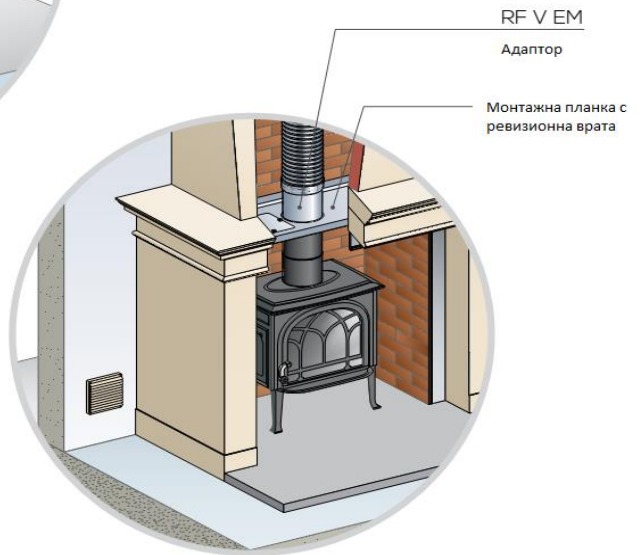

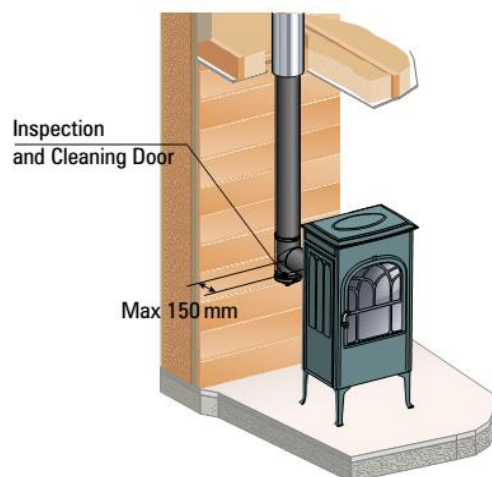
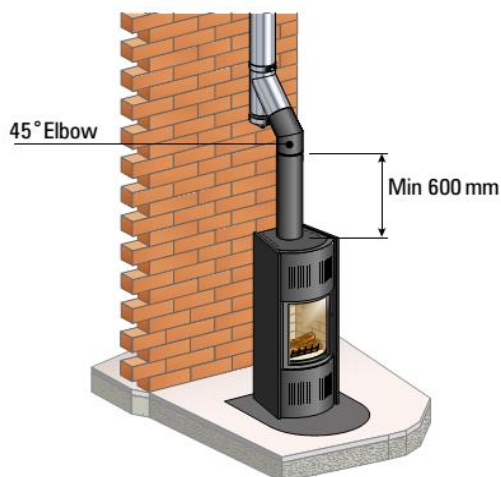

При печки и камини на дърва е препоръчително димоотводната тръба да се включи вертикално с издигане от 600 мм, непосредствено над уреда преди всяка промяна на посоката.
 „Забележка - използвайте телескопична регулируема дължина в свързването на димоотводната тръба непосредствено над камината, което позволява отстраняване на уреда по-късно, без да се демонтира цялата система“.

Препоръчително е инсталиране на ревизионен елемент с врата за проверка и почистване на комина, за да сте сигурни, че комина може да се почиства без да трябва да прокарате почистващо оборудване през уреда.

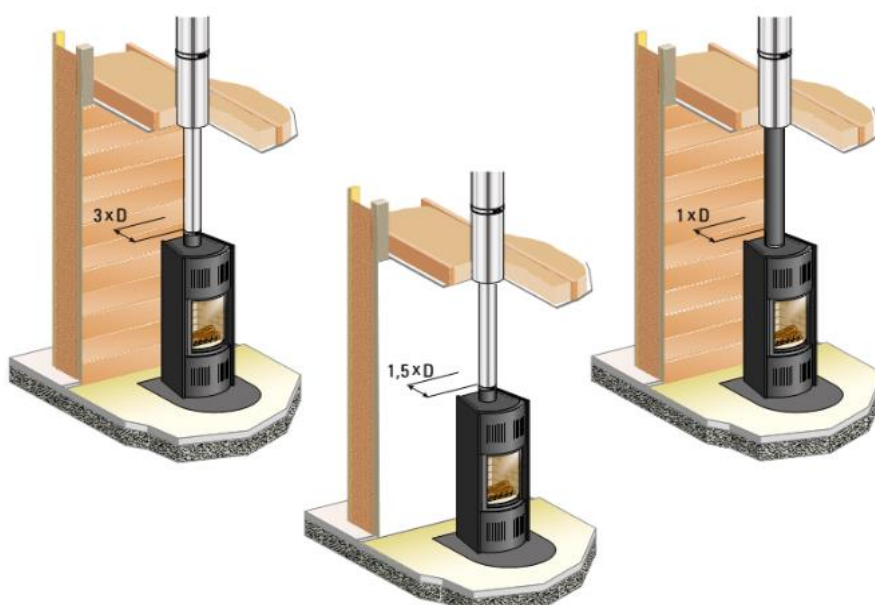

„HV
 вентилирана
 покривна

Можете да постигнете разстояние от 1 път диаметър на комина с помощта на „вентилирана покривна тръба“ (тествано към EN1856) напр. 150 mm id=150 mm просвет от горим материал.

Разстоянието от горими материали трябва да бъде 3 пъти по-голямо от диаметъра на димоотводната тръба напр. 150 mm id=450 mm отстояние от запалими материали.

Разстояние от негорим предпазен щит трябва да бъде 1,5 пъти диаметъра на димоотводната тръба напр. 150 mm id = 225 mm разстояние от незапалим щит (трябва да се осигури 12 мм въздушно пространство към щита).

Чл. 134: "Локалните отоплителни уреди и димоотводните им тръби се разполагат в съответствие с техническите спецификации и инструкции на производителя и на разстояние най-малко 0,5 m от конструкции, изпълнени от строителни продукти с класове по реакция на огън В - F или продукти с неустановени експлоатационни показатели по отношение на реакцията им на огън".

Вентилирана покриваща тръба HV

За да допълним нашата гама от свързващи димоотводни тръби **ENAMEL PREMIUM** и **STARTINOX**, можете да инсталирате Вентилирана покриваща тръба, която позволява намалено разстояние от горими материали само на един диаметър от тръбата.

Регулируем между 710 mm до 1500 mm, този CE тестван продукт може да се монтира върху прави участъци на свързваща димоотводна тръба. Предлага се в цвят черен RAL 9019 като стандарт. При поръчка могат да се доставят вентилирани покриващи тръби и в 8 цвята по RAL.

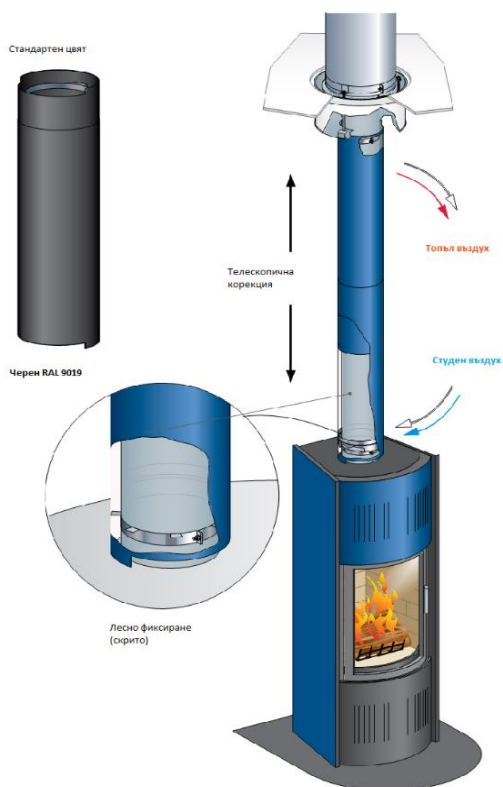

8 цвята по RAL



Вентилирана покриваща тръба
HV от 700-1100MM

HV 600- ... NM

Размер на свързваща димоотводна тръба	Продуктов №	Цена без ДДС	Цена с ДДС
		лв	лв
Ø			
Ø 130	38130952	329,48	395,37
Ø 150	38150952	365,93	439,12
Ø 180	38180952	419,44	503,33

Вентилирана покриваща тръба
HV от 900-1500MM

HV 800- ... NM

Размер на свързваща димоотводна тръба	Продуктов №	Цена без ДДС	Цена с ДДС
		лв	лв
Ø			
Ø 130	38130951	422,97	507,56
Ø 150	38150951	470,40	564,48
Ø 180	38180951	560,56	672,67



ENAMEL PREMIUM "EMAIL" ЕДНОСТЕННИ ЕЛЕМЕНТИ

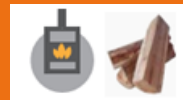

"EMAIL" - Enamel Premium стъкловиден емайл - черна структура RAL9030

Разработен модерен дизайн на емайлирана свързваща димоотводна тръба от стъкловидна нетърждаема стомана L80, предлагаща "push-fit" сухи съединения с изравнено покритие на сглобката и непрекъснати заварени шевове на отделните секции.

Сертификат T600 N1 D V2 L80050 G ... NM



СХЕМА НА СВЪРЗВАНЕ Система "EMAIL" КЪМ ИЗОЛИРАН НЕРЪЖДАЕМ КОМИН DUALINOX



СХЕМА НА СВЪРЗВАНЕ Система "EMAIL" КЪМ ЕДНОСТЕНЕН НЕРЪЖДАЕМ КОМИН EASINOX

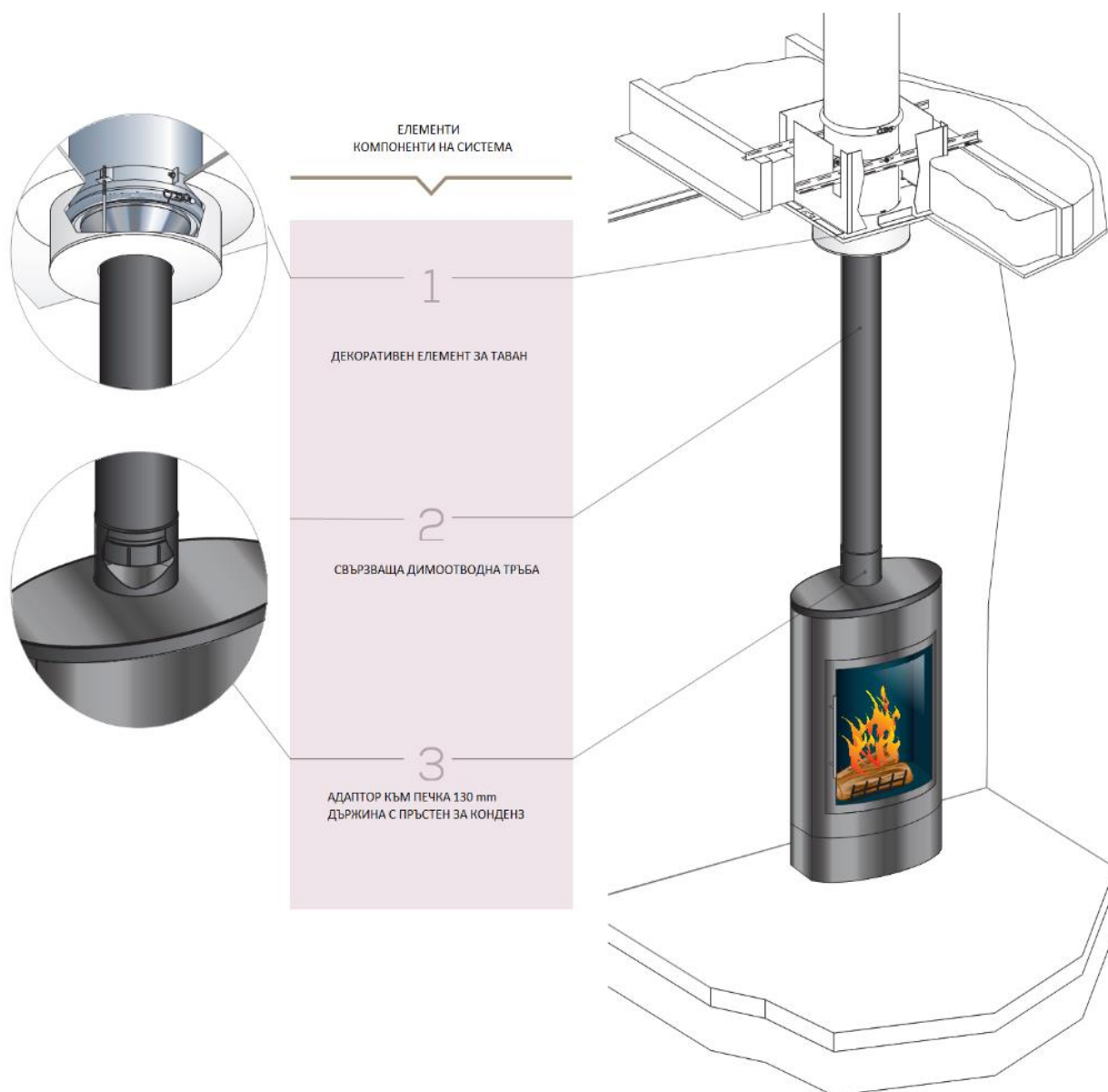

ИНСТАЛАЦИЯ

- Свързване на устройството към съществуващ комин

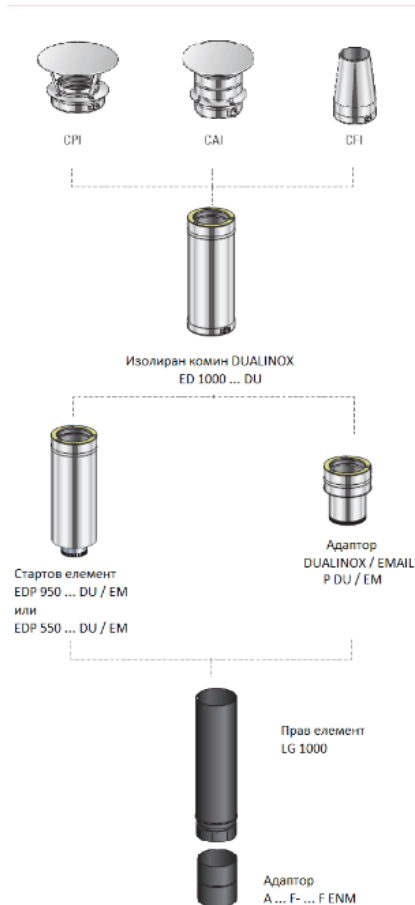
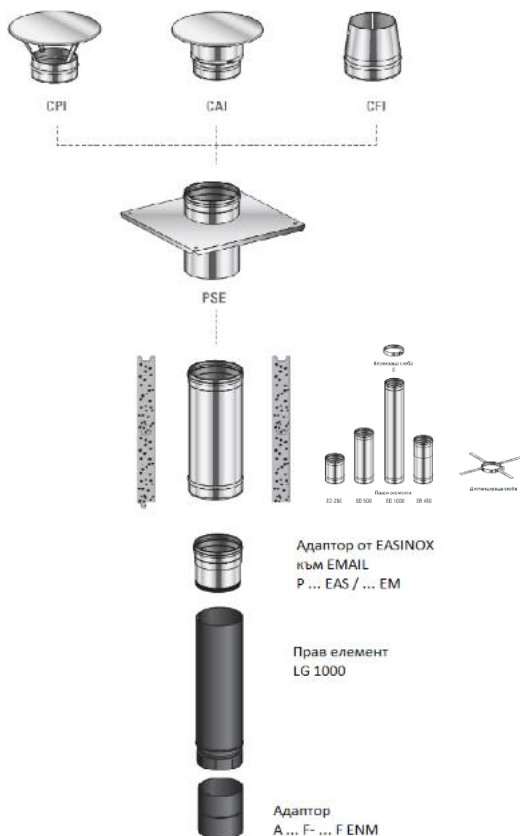
ХАРАКТЕРИСТИКИ НА СИСТЕМАТА

- Серията EMAIL е с непрекъснати заварени шевове на отделните секции с тройно емайлово покритие.
- Тестван от лаборатория CERIC.

Системата предлага високо качество на естетическият външен вид на кимина

- почти невидими връзки между елементи.

Бъзра и уникална система за свързване

- не е необходимо закопчаване или усукване и допълнителни уплътнения.

Правите елементи могат да се изрежат във всякаква форма и дължина без загуба на стегнатост и естетика на връзката.

- адаптори за присъединяване към изолирани комини Poujoulat Dualinox и едностенни комини Poujoulat Easinox

CE Декларираны показатели:

Ø 130 : T600 N1 D VmL80050 G390 NM

Ø 150 : T600 N1 D VmL80050 G450 NM

Ø 180 : T600 N1 D VmL80050 G540 NM

Ø 200 : T600 N1 D VmL80050 G600 NM

T600 - при работна температура на изходящи газове до 600°C; N1 - естествена тяга; D - сухи условия без активен конденз; L80 - Двустранно стъкловидно емайлирано покритие стомана. 050 - Дебелина на стената (0,5 mm)

Сажди пожароустойчиви **с разстояние до горими материали, 3 x деклариран диаметър на тръбата G ... в mm за съответния диаметър.**

Enamel Premium се предлага в следните диаметри:

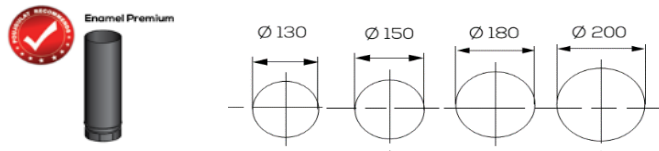

Декоративен елемент за таван DUALINOX FP H120 ... DU и FP H220 ... DU могат да се използват за декоративно затваряне на технологичния отвор при изолирана система и горим / негорим таван



Декоративни яки INOX EAS могат да се използват за декоративно затваряне на технологичния отвор при едностенна система и горим / негорим таван

KOLFINIT ... EAS

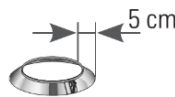

KOLFINIT XL ... EAS

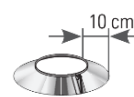

COLLER ... EAS



COLLER XL ... EAS





STARTINOX



ЕДНОСТЕННИ ЕЛЕМЕНТИ

Startinox 0.6mm неръждаема стомана AISI316L боядисана фабрично с матов черен цвят

Разработен модерен дизайн на свързваща димоотводна тръба от нетърждаема стомана AISI 316L, предлагаща "push-fit" сухи съединения с изравнено покритие на сглобката и непрекъснати заварени шевове на отделните секции. Сертификат T600 N1 D Vm L50060 G ... NM



СХЕМА НА СВЪРЗВАНЕ Система "STARTINOX" КЪМ ИЗОЛИРАН НЕРЪЖДАЕМ КОМИН DUALINOX



СХЕМА НА СВЪРЗВАНЕ Система "STARTINOX" КЪМ ЕДНОСТЕНЕН НЕРЪЖДАЕМ КОМИН EASINOX

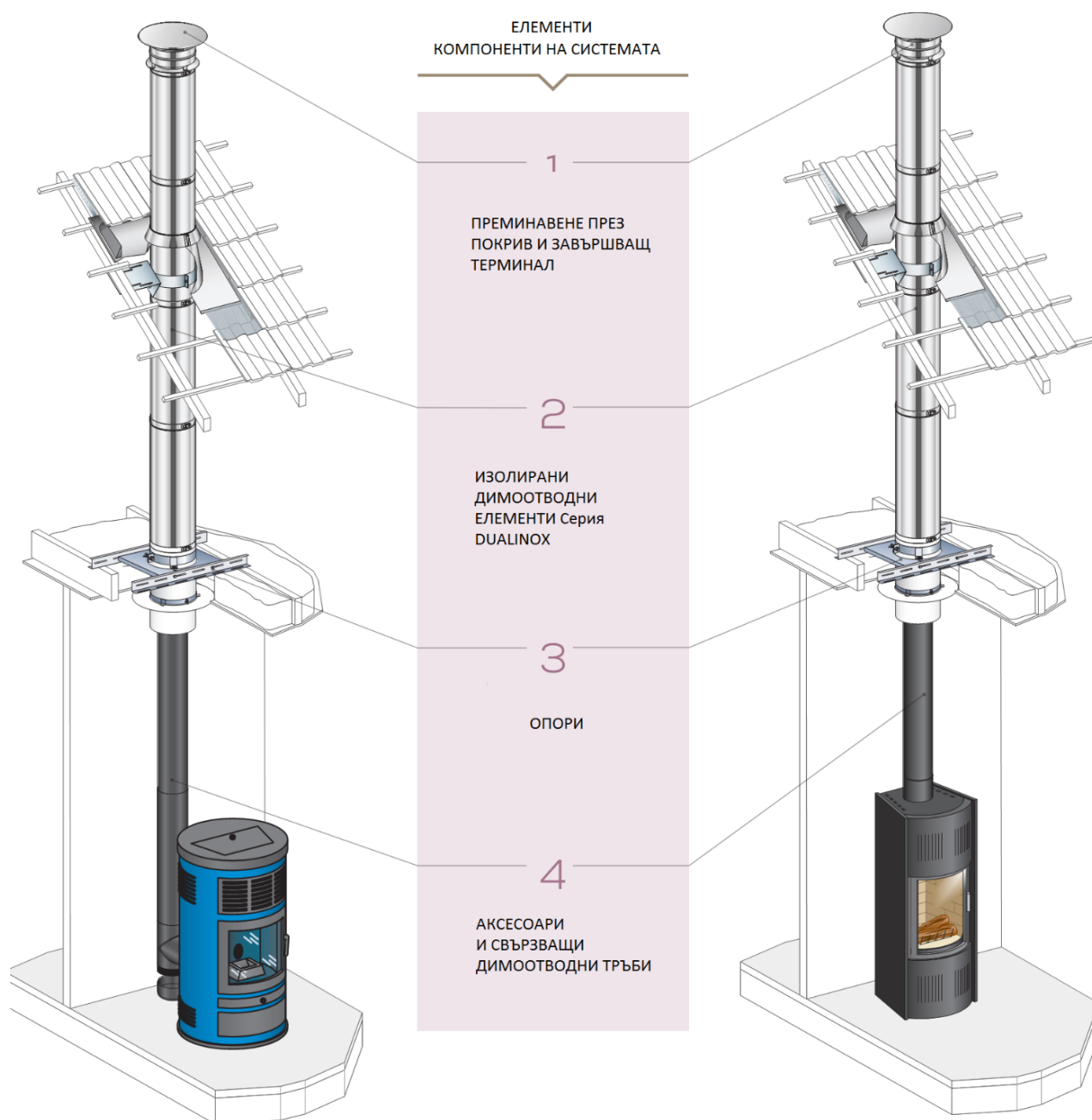

ИНСТАЛАЦИЯ

- Свързване на устройството към съществуващ комин

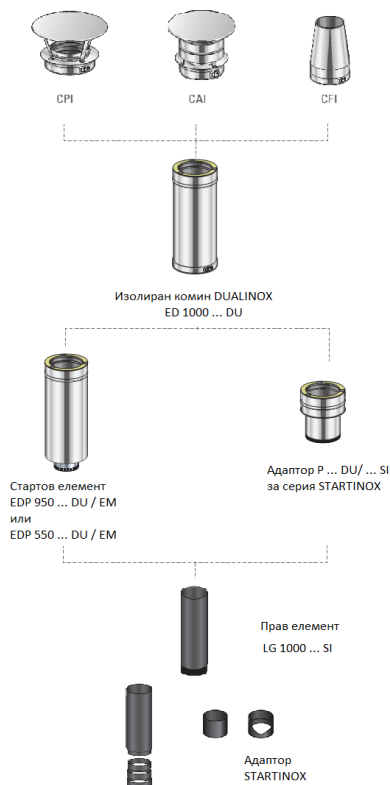
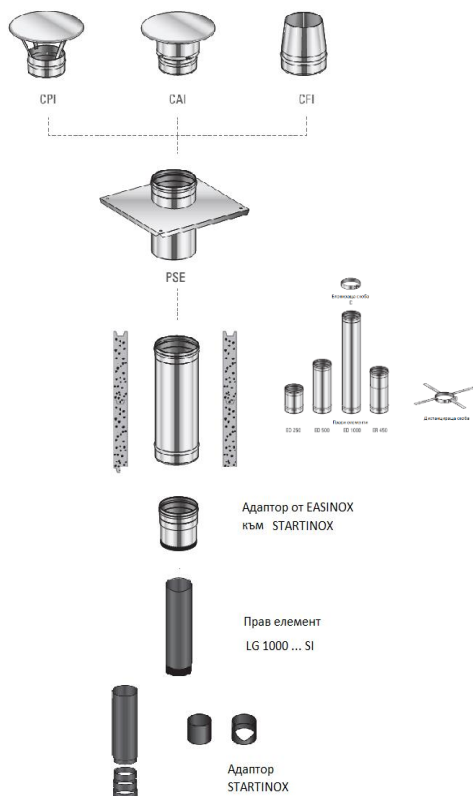
ХАРАКТЕРИСТИКИ НА СИСТЕМАТА

- Детайлите Серията STARTINOX са изработени от стомана ASI 316L с дебелина 0,6mm и непрекъснати заварени шевове на отделните секции. Серията се предлага с фабрично боядисан матов черен цвят.
 - Тестван от лаборатория CERIC.
 - Системата е сертифицирана за работа с температура на изходящите газове T600.
 - Безпроблемна връзка, не са необходими винтове и уплътнители.
 - Неръждаема стомана с черно покритие устойчиви на огън от сажди.
 - Системата предлага високо качество на естетическия външен вид на кимина
 - почти невидими връзки между елементи.
 - Бъзра и уникална система за свързване
 - не е необходимо закопчаване или усукване и допълнителни уплътнения.
 - 5 години гаранция на коминната система
 - 2 години гаранция на боята
 - Съвместим с всички продукти на Poujoulat
 - Правите елементи могат да се изрежат във всякаква форма и дължина без загуба на стегнатост и естетика на връзката.
 - адаптори за присъединяване към изолирани комини Poujoulat Dualinox и едностенни комини Poujoulat Easinox
- CE Декларирани показатели:
- Ø 130 : T600 N1 D VmL50060 **G390 NM**
- Ø 150 : T600 N1 D VmL50060 **G450 NM**
- Ø 180 : T600 N1 D VmL50060 **G540 NM**
- Ø 200 : T600 N1 D VmL50060 **G600 NM**

T600 - при работна температура на изходящи газове до 600°C; N1 - естествена тяга; D - сухи условия без активен конденз; L50 - AISI 316L 1.4404. 060 - Дебелина на стената (0,6 mm); разстояние до горими материали **G ... в mm за съответния диаметър.**

Декоративен елемент за таван DUALINOX
FP H120 ... DU и FP H220 ... DU
могат да се използват за декоративно затваряне на технологичния отвор при изолирана система и горим / негорим таван



Декоративни яки INOX EAS
могат да се използват за декоративно затваряне на технологичния отвор при едностенна система и горим / негорим таван

KOLFINIT ... EAS



COLLER ... EAS



KOLFINIT XL ... EAS

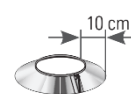

COLLER XL ... EAS



Система "STARTINOX"

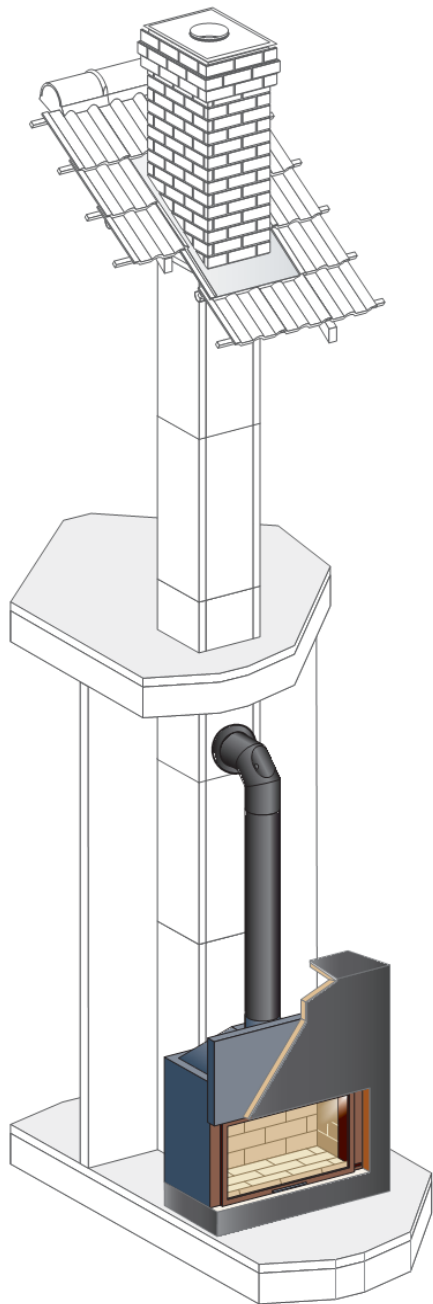

KOMIN CERAMICZNY

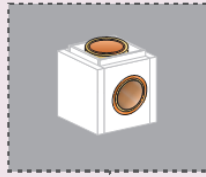

Adapter do kominu ceramicznego A CER



Adapter do kominu muranego A TRA



Kolano 90° CDS 90



Kolano 90° z wyczystką CDSTV 90

KOMIN IZOLOWANY DUALINOX



Element startowy EDP



Złącza DUALINOX / STARTINOX P DU/SI



Rozeta niewentylowana z mocowaniem magnetycznym ROS



Rozeta wentylowana z mocowaniem magnetycznym ROSV



Obejma regulowana CMTR



Element prosty LG 1000



Element prosty LG 500



Element prosty LG 250



Element prosty z szybem LGMT 250



Adapter uniwersalny SL 500



Adapter uniwersalny z wyczystką SLTV 500



Adapter z pierścieniem do kondensatu A ...

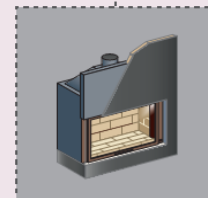

WKŁAD KOMINKOWY NA DREWNO

Система "STARTINOX"

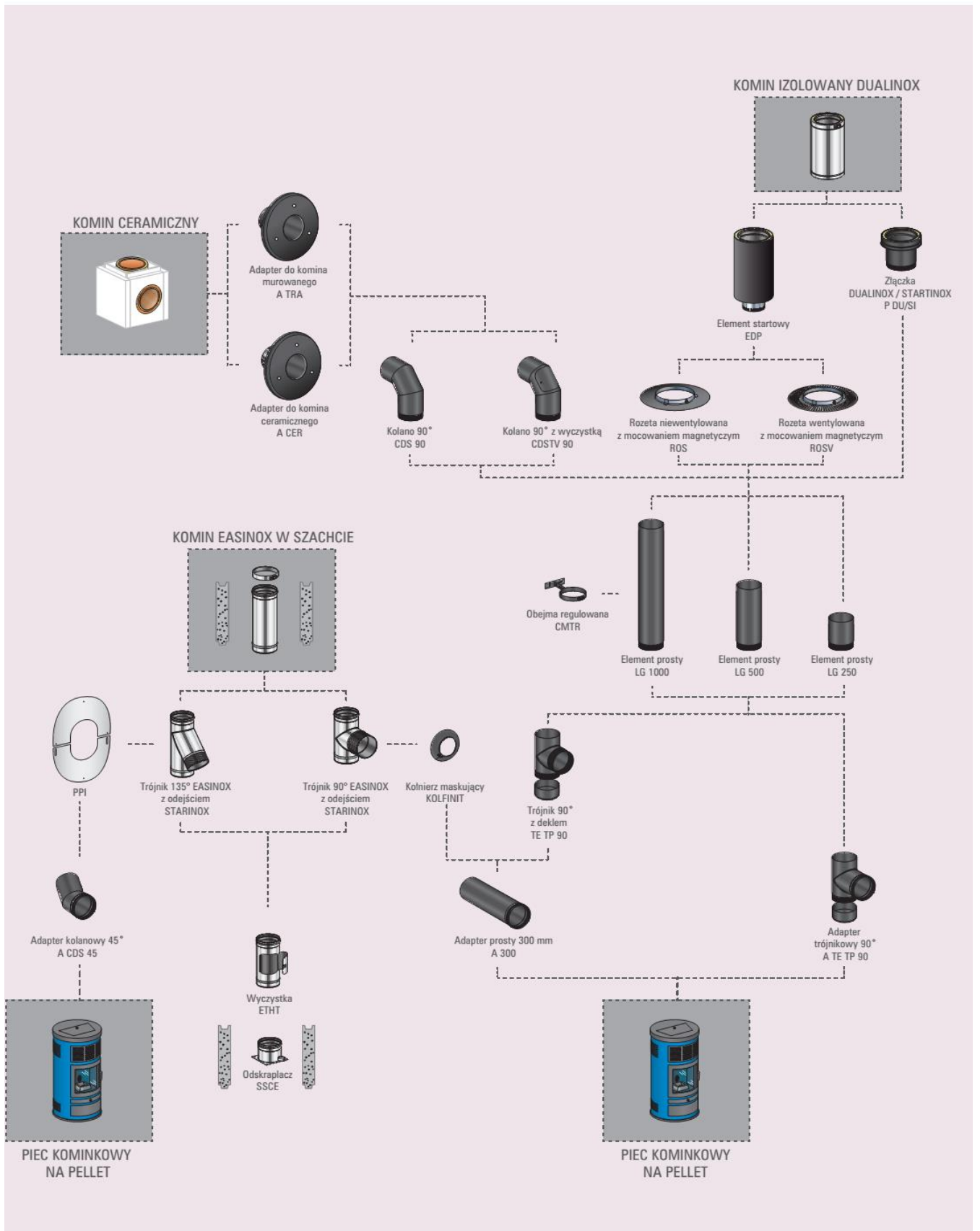



Система "Черна стомана 2mm"



ЕДНОСТЕННИ ЕЛЕМЕНТИ

Система "Черна стомана 2mm"

Разработен модерен дизайн на свързваща димоотводна тръба от черна стомана с дебелина 2 мм, предлагаща "push-fit" сухи съединения с изравнено покритие на сглобката и непрекъснати заварени шевове на отделните секции. Сертификат T600 N1 D Vm L01200 G... NM

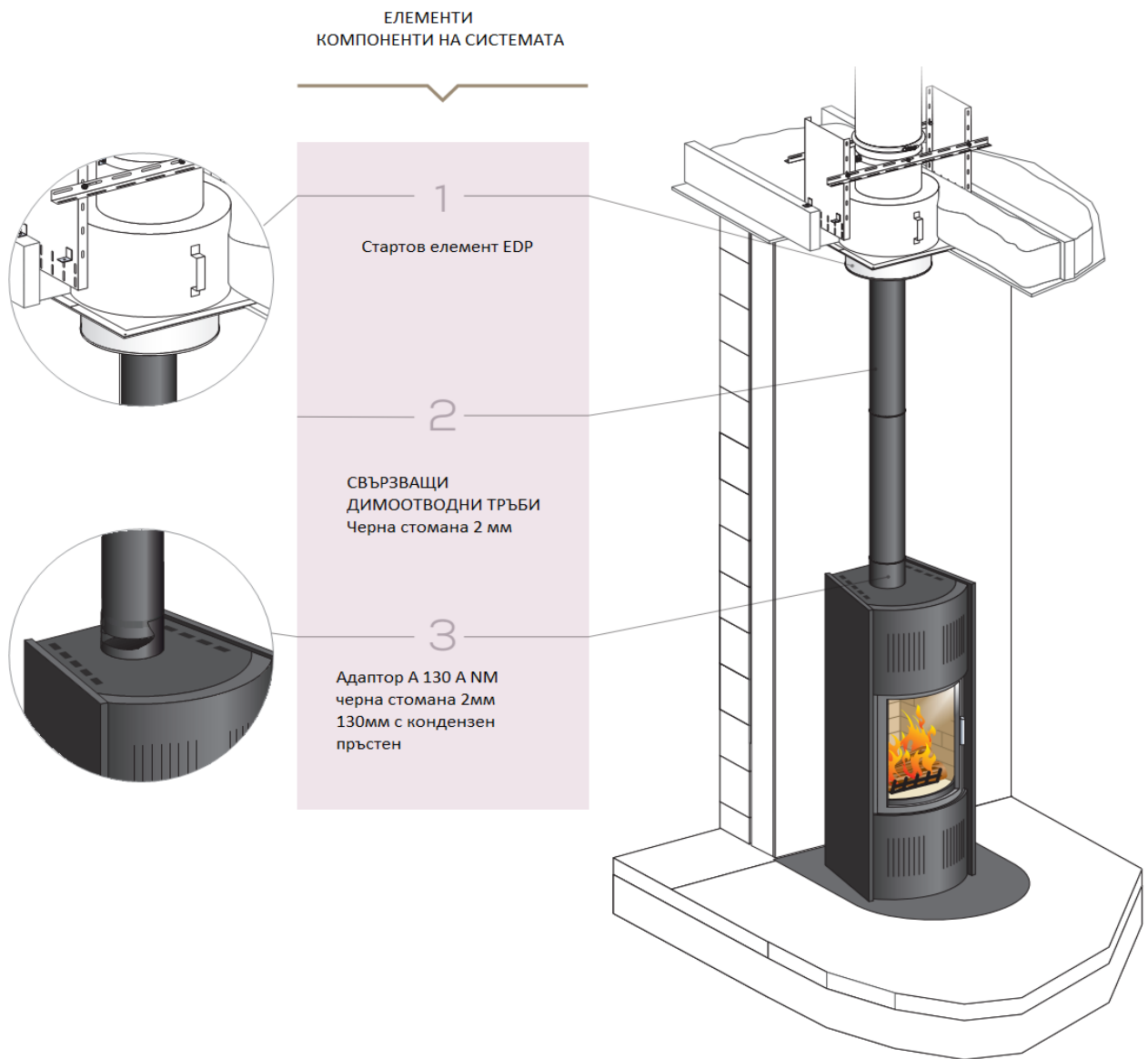

Система "Черна стомана 2mm"

ИНСТАЛАЦИЯ

Свързване на устройството към съществуващ комин.

ХАРАКТЕРИСТИКИ НА СИСТЕМАТА

Изключително естетична връзка.

След използване на BRA адаптер системата е съвместима със стартовия елемент EDP, аналогично на системи EMAIL и STARTINOX.

- Гаранция 5 години
- Безопасност при използване
- Богата гама аксесоари
- Бърз и лесен монтаж

T600 N1 D Vm L01200 G... NM

CE Декларирани показатели:

Ø 130 : T600 N1 D VmL01200 **G390** NM

Ø 150 : T600 N1 D VmL01200 **G450** NM

Ø 180 : T600 N1 D VmL01200 **G540** NM

Ø 200 : T600 N1 D VmL01200 **G600** NM

T600 - при работна температура на изходящи газове до 600°C; N1 - естествена тяга; D - сухи условия без активен конденз; разстояние до горими материали

G ... в mm за съответния диаметър.

